

AZbeton



CENÍK 2024
BETONOVÉ VÝROBKY

OBSAH

Úvod	2
Zámková dlažba vibrolisovaná – prvky pro komunikace	3
Dlažba skladebná a reliéfní	5
Dlažba plošná vibrolisovaná	5
Dlažba vodopropustná	6
Dlažba vegetační	6
Dlažba vibrolitá – prvky pro zahradní program	6
Žlaby	6
Záhonový systém Spektra	7
Obrubníky vibrolisované	7
Obrubníky silniční, betonová přídlažba	8
Obrubníky zastávkové	8
Palisády	8
Schodišťový stupeň	9
Plotový systém	9
Tvárnice bednicí	10
Tvárnice bednicí pohledová s fazetou 20	10
Tvarovky hladké zdící	10
Tvárnice zdící	10
Plotová tvárnice Grand	11
Tvarovky štípané	11
Plotové stříšky, sloupové hlavice	11
Svahové tvárnice	12
Fasádní obklad	12
Komínové tvárnice, sloupkové tvárnice	12
Balení, vrácení palet	13
Upozornění	13
Ukázkové varianty pokládky	14
Návody	15

IMPREGNACE

Hlubková impregnace brání průniku vody a nečistot. Výrobky jsou pak méně náchylné k tvorbě vápenatých výkvětů, zelenání povrchů a mají vyšší odolnost proti působení mrazu a posypových solí. Dodatečnou povrchovou impregnaci, která usnadňuje údržbu a zlepšuje užité vlastnosti, aplikujeme ve výrobním procesu na všechny povrchy ColorMix.

VYSVĚTLIVKY



chemická odolnost, mrazuvzdornost, dlouhá životnost



hlubková impregnace (celý sortiment)



dodatečná povrchová impregnace (pouze ColorMIX) - NOVINKA

BAREVNÉ PŘÍRODNÍ

HLADKÝ POVRCH

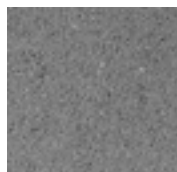

1 ŠEDÁ PŘÍRODNÍ



2 ČERVENÁ



3 ŽLUTÁ

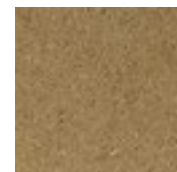

4 SKOŘIČOVÁ



5 HNĚDÁ

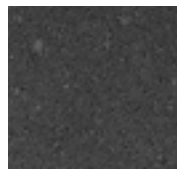

6 ČERNÁ



7 BÍLÁ

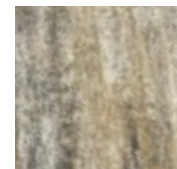

COLORMIX C1 – C10

ŠTÍPANÝ POVRCH



1 ŠEDÁ PŘÍRODNÍ



2 ČERVENÁ

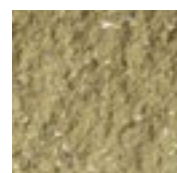

3 ŽLUTÁ



4 SKOŘIČOVÁ



5 HNĚDÁ

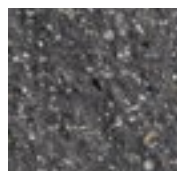

6 ČERNÁ

COLORMIX



COLORMIX 1
BRILANT



COLORMIX 2
SILVER

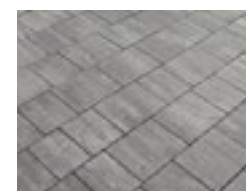

COLORMIX 3
ANTRACIT



COLORMIX 4
LAVA



COLORMIX 6
TERAKOTA



COLORMIX 7
ARABICA



COLORMIX 8
AURUM

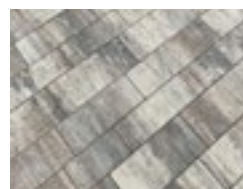

COLORMIX 9
BRONZ

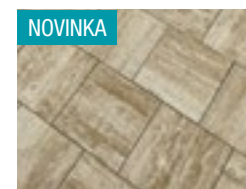













COLORMIX 10
SAND

ZÁMKOVÁ DLAŽBA VIBROLISOVANÁ - PRVKY PRO KOMUNIKACE

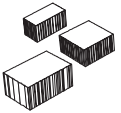
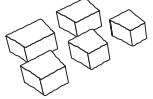
Skupina A

VÝROBEK		Rozměr (d × š × v) mm	Spotřeba ks/m ² kg/m ²	Na paletě m ² kg	Šedá		Barevné provedení		Barevnost
					Kč/m ²	Kč/m ²	Kč/m ²	Kč/m ²	
BEHATON		198×162×40	36 90	11,67 1050	312,00	377,50	410,00	496,10	2-6
		198×162×100	36 225	6,42 1445	513,00	620,70	611,00	739,30	
BEHATON pro strojní pokládku		198×162×80	36 180	7,34 1321	440,00	532,40	521,00	630,40	2-7
		198×162×60	36 135	10,10 1364	355,00	429,60	449,00	543,30	
BEHATON MARKET		198×162×80	36 180	6,67 1201	472,00	571,10	554,00	670,30	2-7
		198×162×60	36 135	9,17 1238	396,00	479,20	496,00	600,20	
BEHATON krajovka		198×140×100	- 225	231 ks 1300	15,00	18,20	16,00	19,40	2-7
		198×162×80	- 180	224 ks 1260	14,00	16,90	15,00	18,20	2-6
		198×162×60	- 135	330 ks 1340	13,00	15,70	14,00	16,90	2-6
BEHATON 1/2		99×162×80	72 180	576 ks 1440	8,00	9,70	9,00	10,90	2-6
		99×162×60	72 135	792 ks 1485	7,00	8,50	8,00	9,70	
BEHATON MARKET 1/2		99×162×80	72 180	576 ks 1440	8,00	9,70	9,00	10,90	2-6
		99×162×60	72 135	792 ks 1485	7,00	8,50	8,00	9,70	
HOLAND KLASIK		NOVINKA 200×100×100	50 225	5,76 1296	513,00	620,70	611,00	739,30	2, 6
		200×100×80	50 180	7,68 1382	440,00	532,40	521,00	630,40	2-7
		200×100×60	50 135	10,56 1426	355,00	429,60	449,00	543,30	2-7
		200×100×40	50 90	12,48 1123	312,00	377,50	410,00	496,10	2-7
HOLAND MARKET		200×100×80	50 180	7,68 1382	485,00	586,90	554,00	670,30	2-7
		200×100×60	50 135	10,56 1426	396,00	479,20	496,00	600,20	2-7
		200×100×45	50 100	12,48 1248	326,00	394,50	412,00	498,50	2-6
HOLAND HISTORY		200×100×60	50 135	10,56 1426	525,00	635,30	566,00	684,90	2-6
HOLAND SLEPECKÁ		200×100×80	50 180	7,68 1382	672,00	813,10	754,00	912,30	2, 6
		200×100×60	50 135	10,56 1426	594,00	718,70	681,00	824,00	2, 6, 7
KOSTKA 20×20 VODÍČÍ LINIE		200×200×80	25 180	7,68 1382	695,00	841,00	766,00	926,90	2, 6
		200×200×60	25 135	10,56 1426	640,00	774,40	723,00	874,80	
KOSTKA 30×30 KLASIK		300×300×80	11,1 180	8,65 1557	447,00	540,90	534,00	646,10	2-7
		300×300×60	11,1 135	10,90 1471	393,00	475,50	460,00	556,60	2-6
		300×300×45	11,1 100	13,00 1300	376,00	455,00	434,00	525,10	2-7
KOSTKA 20×20 KLASIK		200×200×80	25 180	7,68 1382	447,00	540,90	533,00	644,90	2-7
		200×200×60	25 135	10,56 1426	398,00	481,60	477,00	577,20	
KOSTKA 10×10 KLASIK		100×100×80	100 180	7,68 1382	448,00	542,10	534,00	646,10	2-6
		100×100×60	100 135	10,56 1426	398,00	481,60	474,00	573,50	
KOSTKA 30×30 MARKET		300×300×80	11,10 180	8,65 1557	468,00	566,30	539,00	652,20	2-7
KOSTKA 20×20 MARKET		200×200×80	25 180	7,68 1382	477,00	577,20	544,00	658,20	2-7
		200×200×60	25 135	10,56 1426	422,00	510,60	494,00	597,70	

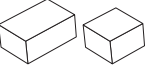
cena bez DPH cena s DPH

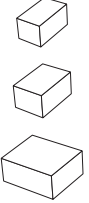
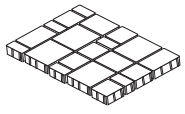



VÝROBEK		Rozměr	Spotřeba	Na paletě	Šedá	Barevné provedení		Barevnost			
		(d × š × v) mm	ks/m ² kg/m ²	m ² kg	Kč/m ²	Kč/m ²	Kč/m ²	Kč/m ²			
UNIDEKOR		230×140×80	38 180	8,42 1516	445,00	538,50	517,00	625,60	2-6		
		230×140×60	38 135	10,53 1422	372,00	450,10	452,00	546,90			
UNIDEKOR krajovka		230×90×60	- 135	440 ks 1300	12,00	14,50	13,00	15,70	2-6		
UNI		222×111×100	39 225	6,28 1413	528,00	638,90	604,00	730,80	2, 6		
		222×111×60	39 135	9,87 1332	369,00	446,50	463,00	560,20	2-6		
VLNKA		222×111×60	39 135	9,87 1332	369,00	446,50	463,00	560,20	2-6		
VÝROBEK		Rozměr	Spotřeba	Na paletě	Šedá	Barevné provedení 2-7		Colormix 			
		(d × š × v) mm	ks/m ² kg/m ²	m ² kg	Kč/m ²	Kč/m ²	Kč/m ²	Kč/m ²			
BRANDENBURGER*		140×70×60	- 135								
		140×140×60	- 135	10,35 1397	412,00	498,50	483,00	584,40	509,00 C1 C4 C7	615,90 C1 C4 C7	
		140×210×60	- 135				-	-			
MOZAIKA*		110×60-135	- 135	10,13 1368	425,00	514,30	-	-	-		
VÝROBEK		Rozměr	Spotřeba	Na paletě	Šedá	Barevné provedení 2,6		Colormix 			
ROCHUZ (mikrofazeta)	NOVINKA		160×240×100	26 225	5,76 1296	523,00	632,80	621,00	751,40	-	-
VÝROBEK		Rozměr	Spotřeba	Na paletě	Šedá	Barevné provedení 2-6		Colormix 			
ROCHUZ MARKET		160×240×60	26 135	10,56 1426	439,00	531,20	525,00	635,30	539,00 C1 C2 C4 C7	652,20 C1 C2 C4 C7	
		160×160×60	39 135	11,26 1520	439,00	531,20	525,00	635,30			
ROCHUZ HISTORY		160×240×80	26 180	7,40 1332	552,00	667,90	640,00	774,40	-	-	
		160×240×60	26 135	10,56 1426	511,00	618,30	597,00	722,40	-	-	
		160×160×60	39 135	11,26 1520	511,00	618,30	597,00	722,40	-	-	
VÝROBEK		Rozměr	Spotřeba	Na paletě	Šedá	Barevné provedení 2-7		Colormix 			
BUCHLOV*		132×191×60	- 135								
		149×191×60	- 135	9,24 1247	426,00	515,50	498,00	602,60	557,00 C3 C4 C7 C10	674,00 C3 C4 C7 C10	
		225×191×60	- 135								
TREND *		300×300×60	- 135								
		200×300×60	- 135	10,56 1426	426,00	515,50	-	-	531,00 C2 C3 C6 C8 C9 C10	642,50 C2 C3 C6 C8 C9 C10	
		200×200×60	- 135								
		200×100×60	- 135								

* prodej po celých vrstvách

cena bez DPH cena s DPH

DLAŽBA SKLADEBNÁ A RELIÉFNÍ

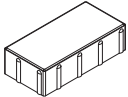
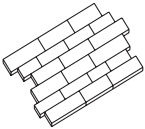
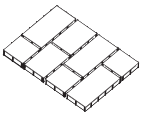
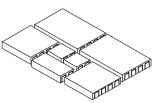
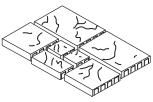
Skupina A

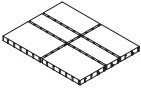
VÝROBEK		Rozměr	Spotřeba	Na paletě	Šedá	Barevné provedení 2, 6		Colormix 		
						Kč/m ²	Kč/m ²	Kč/m ²	Kč/m ²	
		(d × š × v) mm	ks/m ² kg/m ²	m ² kg	Kč/m ²	Kč/m ²	Kč/m ²	Kč/m ²	Kč/m ²	
PALLADIO (malá fazeta) NOVINKA		300×150×80	22,22 180	7,20 1296	496,00	600,20	581,00	703,00	643,00 C2 C8 C9	778,00 C2 C8 C9
LINEA*		240, 270, 330, 360×130×60	- 135	11,88 1604	426,00	515,50	-	-	569,00 C2 C8 C9	688,50 C2 C8 C9
		360, 390, 450×150×60	- 135							
		360, 390, 450×170×60	- 135							
CREATIV* (mikrofazeta) NOVINKA		600×300×60	- 135	11,88 1604	426,00	515,50	-	-	569,00 C2 C3 C8 C9 C10	688,50 C2 C3 C8 C9 C10
		450×300×60	- 135							
		300×300×60	- 135							
BECKOV MARKET*		600×400×60	- 135	10,56 1426	435,00	526,40	-	-	569,00 C6 C9 C10	688,50 C6 C9 C10
		400×400×60	- 135							
		400×200×60	- 135							
		200×200×60	- 135							
BECKOV*		600×400×60	- 135	10,56 1426	462,00	559,00	-	-	569,00 C2 C8	688,50 C2 C8
		400×400×60	- 135							
		400×200×60	- 135							
		200×200×60	- 135							
ČACHTICE*		- 12 ks výška 80 mm	- 180	6,72 1210	496,00	600,20	-	-	643,00 C3 C9	778,00 C3 C9
HARMONY* (mikrofazeta) NOVINKA		600×400×80	- 180	7,56 1361	496,00	600,20	-	-	643,00 C2 C8 C9	778,00 C2 C8 C9
		600×200×80	- 180							
		600×300×80	- 180							

* prodej po celých vrstvách

cena bez DPH cena s DPH

DLAŽBA PLOŠNÁ VIBROLISOVANÁ



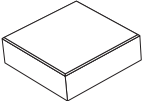



Skupina A

VÝROBEK		Rozměr	Spotřeba	Na paletě	Šedá	Barevné provedení 2-6		Colormix			
						Kč/m ²	Kč/m ²	Kč/m ²	Kč/m ²		
		(d × š × v) mm	ks/m ² kg/m ²	m ² kg	Kč/m ²	Kč/m ²	Kč/m ²	Kč/m ²	Kč/m ²		
DLAŽBA PLOŠNÁ VIBROLISOVANÁ		600×400×80	4,17 180	7,70 1386	511,00	618,30	581,00	703,00	-	-	
		500×500×80	4 180	7,00 1260	496,00	600,20	567,00	686,10	-	-	
		500×500×60	4 135	10,00 1350	455,00	550,60	525,00	635,30	-	-	
		800×400×50 malá fazeta	3,13 110	7,68 845	527,00	637,70	-	-	683,00 C2 C3 C8 C9	826,40 C2 C3 C8 C9	
		NOVINKA									
		Rozměr	Spotřeba	Na paletě	Šedá	Barevné provedení 2-7	Colormix				
500×500×50 malá fazeta	4 110	10,00 1100	431,00	521,50	511,00	618,30	557,00 C2 C10	674,00 C2 C10			
400×400×50 malá fazeta	6,25 110	7,68 845	431,00	521,50	511,00	618,30	510,00 C2 C3 C8	617,10 C2 C3 C8			

cena bez DPH cena s DPH

DLAŽBA VODOPROPUSTNÁ





Skupina A

VÝROBEK	 	Rozměr	Spotřeba	Na paletě	Šedá	Barevné provedení 2, 6		
		(d × š × v) mm	ks/m ² kg/m ²	m ² kg	Kč/m ²	Kč/m ²	Kč/m ²	
HOLAND HYDRO 10 NOVINKA		200×100×100	50 225	5,76 1296	895,00	1 083,00	980,00	1185,80
HOLAND HYDRO 8 NOVINKA		200×100×80	50 180	7,68 1382	835,00	1010,40	920,00	1113,20
HOLAND HYDRO 6 NOVINKA		200×100×60	50 135	10,56 1426	750,00	907,50	835,00	1010,40
KOSTKA HYDRO 8 NOVINKA		200×200×80	25 180	7,68 1382	835,00	1010,40	920,00	1113,20
KOSTKA HYDRO 6 NOVINKA		200×200×60	25 135	10,56 1426	750,00	907,50	835,00	1010,40
ROCHUZ HYDRO NOVINKA		160×240×100	26 225	5,76 1296	895,00	1083,00	980,00	1185,80
PALLADIO HYDRO NOVINKA		300×150×80	22 180	7,20 1296	835,00	1010,40	920,00	1113,20

cena bez DPH cena s DPH

DLAŽBA VEGETAČNÍ

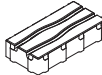





Skupina A

VÝROBEK	 	Rozměr	Spotřeba	Na paletě	Šedá	Barevné provedení		Barevnost	
		(d × š × v) mm	ks/m ² kg/m ²	m ² kg	Kč/m ²	Kč/m ²	Kč/m ²	Kč/m ²	
GALA NOVINKA		400×200×80	12,50 145	7,68 1114	541,00	654,60	626,00	757,50	2, 6
KARO		200×200×80	25 160	7,68 1229	541,00	654,60	626,00	757,50	2-6
DLAŽBA ZATRAVNŮVACÍ		600×400×100	4,17 35	32 1120	138,00	167,00	214,00	258,90	2-5
		600×400×80	4,17 28	40 1120	96,00	116,20	170,00	205,70	2-5

cena bez DPH cena s DPH

DLAŽBA VIBROLITÁ - PRVKY PRO ZAHRADNÍ PROGRAM



Skupina B

VÝROBEK	 	Rozměr	Spotřeba	Hmotnost	Na paletě	Šedá	Barevné provedení		Barevnost	
		(d × š × v) mm	ks/m ² kg/m ²	kg/ks	ks	Kč/ks	Kč/ks	Kč/ks	Kč/ks	
PRKNO 58×20×4		580×200×40	8,60 83	10	kusový prodej	157,00	190,00	179,00	216,60	2-5
PRKNO 20×20×4		200×200×40	25,00 83	3,33	kusový prodej	65,00	78,70	79,00	95,60	2-5
PRKNO 79×35×5		790×350×50	3,61 100	28	kusový prodej	185,00	223,90	215,00	260,20	4
PRKNO 79×19×5		790×190×50	6,66 100	15	kusový prodej	101,00	122,20	123,00	148,80	4





cena bez DPH cena s DPH

ŽLABY

Skupina B





VÝROBEK	 	Rozměr	Spotřeba	Na paletě	Šedá	
		(d × š × v) mm	ks/bm kg/ks	ks	Kč/ks	
ŽLABY VIBROLITÉ					Kč/ks	
ODVODŇOVACÍ ŽLÁBEK velký		350×250×80	2,80 12	kusový prodej	99,00	119,80
ODVODŇOVACÍ ŽLÁBEK malý		255×160×80	3,90 6	kusový prodej	92,00	111,30

cena bez DPH cena s DPH

VÝROBEK	 	Rozměr	Spotřeba	Na paletě	Šedá	
ŽLABY VIBROLISOVANÉ		(d × š × v) mm	ks/bm kg/ks	ks/kg	Kč/ks	Kč/ks
ŽLAB ODVODŇOVACÍ 50 NOVINKA		500×250×100	2 25	48 1200	110,00	133,10
SILNIČNÍ ŽLAB ODVODŇOVACÍ 33		330×650×160	3 43	24 1032	110,00	133,10
SILNIČNÍ ŽLAB ODVODŇOVACÍ 25 NOVINKA		250×500×120	4 25	36 900	63,00	76,20



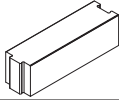











cena bez DPH cena s DPH

ZÁHONOVÝ SYSTÉM SPEKTRA

VÝROBEK	 	Rozměr	Hmotnost	Na paletě	Šedá	Černá
		(d × v × š) mm	kg/ks	ks/kg	Kč/ks	Kč/ks
ZÁHONOVÝ SYSTÉM SPEKTRA, průběžný NOVINKA		500×150×140	22	48 1056	125,00	151,30
ZÁHONOVÝ SYSTÉM SPEKTRA, rohový NOVINKA		600×150×140	32	32 1024	160,00	193,60

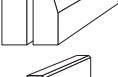
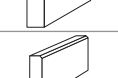
cena bez DPH cena s DPH



OBRUBNÍKY VIBROLISOVANÉ

VÝROBEK	 	Rozměr	Spotřeba	Na paletě	Šedá	Barevné provedení 2, 3, 4, 5
		(d × v × š) mm	ks/bm kg/ks	ks/kg	Kč/ks	Kč/ks
OBRUBNÍK ZAHRADNÍ P+D 20 POLOKULATÝ		500×200×50	2 10	90 900	51,00	61,70
OBRUBNÍK ZAHRADNÍ P+D 20 KULATÝ		500×200×50	2 10	90 900	51,00	61,70
OBRUBNÍK ZAHRADNÍ P+D 25 KULATÝ		500×250×50	2 12,50	90 1125	56,00	67,80
OBRUBNÍK ZAHRADNÍ P+D 20 ROVNÝ NOVINKA		500×200×50	2 10	90 900	51,00	61,70
OBRUBNÍK ZAHRADNÍ P+D 20 ROVNÝ, DLOUHÝ NOVINKA		1000×200×50	1 20	48 960	76,00	92,00
OBRUBNÍK ZAHRADNÍ P+D 25 ROVNÝ, DLOUHÝ NOVINKA		1000×250×50	1 25	45 1125	99,00	119,80
OBRUBNÍK ZAHRADNÍ P+D 20 DLOUHÝ		1000×200×50	1 20	48 960	76,00	92,00
OBRUBNÍK ZAHRADNÍ P+D 25 DLOUHÝ		1000×250×50	1 25	45 1125	99,00	119,80
OBRUBNÍK CHODNÍKOVÝ rovný 25		1000×250×100	1 54	24 1296	169,00	204,50
OBRUBNÍK CHODNÍKOVÝ zkosený		1000×250×100	1 51	24 1224	169,00	204,50
OBRUBNÍK CHODNÍKOVÝ rovný 20		1000×200×100	1 43	24 1032	148,00	179,10
OBRUBNÍK PARKOVÝ		1000×250×75	1 40	30 1200	148,00	179,10
TRÁVNÍKOVÝ LEM		330×160×50	3 5	200 1000	24,00	29,00

cena bez DPH cena s DPH

OBRUBNÍKY SILNIČNÍ, BETONOVÁ PŘÍDLAŽBA

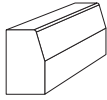
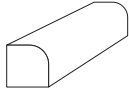
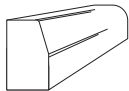
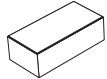

Skupina A

VÝROBEK	 	Rozměr		Spotřeba	Na paletě	Šedá	
		(d × v × š) mm		ks/bm kg/ks	ks/kg	Kč/ks	Kč/ks
OBRUBNÍK SILNIČNÍ 30		1000×300×150		1 96	15 1440	254,00	307,30
OBRUBNÍK SILNIČNÍ 25		1000×250×150		1 80	18 1440	202,00	244,40
OBRUBNÍK SILNIČNÍ 1/2		500×250×150		2 40	32 1280	140,00	169,40
OBRUBNÍK SILNIČNÍ 1/3		330×250×150		3 27	30 810	108,00	130,70
OBRUBNÍK NÁJEZDOVÝ		1000×150×150		1 50	24 1200	170,00	205,70
OBRUBNÍK PŘECHODOVÝ L+P		1000×250×150		1 65	9+9 1170	517,00	625,60
BETONOVÁ PŘÍDLAŽBA		(d × š × v) mm		ks/bm kg/ks	ks kg	Kč/ks	Kč/ks
		500×250×100		2 29	48 1392	96,00	116,20
		500×250×80		2 23	48 1104	84,00	101,60

cena bez DPH cena s DPH

OBRUBNÍKY ZASTÁVKOVÉ

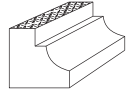
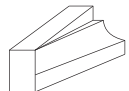
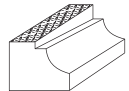

Skupina B

VÝROBEK	 	Rozměr		Hmotnost	Na paletě	Šedá	
		(d × š × v) mm		kg/ks	ks/kg	Kč/ks	Kč/ks
OBRUBNÍK ZASTÁVKOVÝ přímý 29		1000×400×290		224	3 672	3141,00	3800,60
OBRUBNÍK ZASTÁVKOVÝ přímý 33		1000×400×330		242	3 726	3141,00	3800,60
OBRUBNÍK ZASTÁVKOVÝ přímý 37		1000×400×370		261	3 783	3141,00	3800,60
OBRUBNÍK ZASTÁVKOVÝ přechodový 25-29 L		1000×400×250-290		147	2 294	3141,00	3800,60
OBRUBNÍK ZASTÁVKOVÝ přechodový 25-29 P		1000×400×250-290		147	2 294	3141,00	3800,60
OBRUBNÍK ZASTÁVKOVÝ přechodový 25-31 L		1000×400×250-310		151	2 302	3141,00	3800,60
OBRUBNÍK ZASTÁVKOVÝ přechodový 25-31 P		1000×400×250-310		151	2 302	3141,00	3800,60
OBRUBNÍK ZASTÁVKOVÝ náběhový 31-33 L		1000×400×310-330		236	2 472	3141,00	3800,60
OBRUBNÍK ZASTÁVKOVÝ náběhový 31-33 P		1000×400×310-330		236	2 472	3141,00	3800,60
OBRUBNÍK ZASTÁVKOVÝ náběhový 31-37 L		1000×400×310-370		247	2 494	3141,00	3800,60
OBRUBNÍK ZASTÁVKOVÝ náběhový 31-37 P		1000×400×310-370		247	2 494	3141,00	3800,60

cena bez DPH cena s DPH

PALISÁDY

Skupina B

VÝROBEK	 	Rozměr		Spotřeba	Na paletě	Šedá		Barevné provedení 2-5			
		(š × v) mm		ks/bm kg/ks	ks kg	Kč/ks	Kč/ks	Kč/ks	Kč/ks		
KRUHOVÁ PALISÁDA 50		120×500		10 13	66 858	95,00	115,00	113,00	136,70	-	-
KRUHOVÁ PALISÁDA 30		120×300		10 8	66 528	57,00	69,00	69,00	83,50	-	-
VÝROBEK	 	Rozměr		Spotřeba	Na paletě	Šedá		Černá	Colormix C2		
		(d × š × v) mm		ks/bm kg/ks	ks kg	Kč/ks	Kč/ks	Kč/ks	Kč/ks	Kč/ks	
PALISÁDA 120		180×120×1200		5,55 57	20 1140	395,00	478,00	474,00	573,50	490,00	592,90
PALISÁDA 80		180×120×800		5,55 38	30 1140	265,00	320,70	318,00	384,80	330,00	399,30
PALISÁDA 60		180×120×600		5,55 28,5	40 1140	190,00	229,90	228,00	275,90	235,00	284,40
PALISÁDA 40		180×120×400		5,55 19	60 1140	80,00	96,80	96,00	116,20	100,00	121,00

NOVINKA

cena bez DPH cena s DPH

VÝROBEK		Rozměr	Spotřeba	Na paletě	Šedá		Černá	
					(d × š × v) mm	ks/bm kg/ks	ks kg	Kč/ks
ŠTÍPANÁ PALISÁDA 80/10		150×100×800	6,66 24	40 960	223,00	269,80	267,00	323,10
ŠTÍPANÁ PALISÁDA 60/10		150×100×600	6,66 20	48 960	165,00	199,70	199,00	240,80
ŠTÍPANÁ PALISÁDA 40/10		150×100×400	6,66 13	80 1040	111,00	134,30	133,00	160,90
ŠTÍPANÁ PALISÁDA 110/15		150×150×1100	6,66 49,50	20 990	370,00	447,70	444,00	537,20
ŠTÍPANÁ PALISÁDA 60/15		150×150×600	6,66 30	36 1080	249,00	301,30	297,00	359,40
ŠTÍPANÁ PALISÁDA 40/15		150×150×400	6,66 20	56 1120	165,00	199,70	199,00	240,80

cena bez DPH cena s DPH

SCHODIŠŤOVÝ STUPEŇ

Skupina B

VÝROBEK		Rozměr	Spotřeba	Na paletě	Šedá		Černá	
					(d × š × v) mm	ks/bm kg/ks	ks/kg	Kč/ks
SCHODIŠŤOVÝ STUPEŇ		900×340×150	- 95	8 760	616,00	745,40	-	-
SCHODIŠŤOVÝ STUPEŇ SE ŠTÍPANÝM ČELEM		1200×350×150	- 139	8 1112	870,00	1052,70	979,00	1184,60
SCHODIŠŤOVÝ STUPEŇ TYP PRKNO		850×400×155	- 45	12 540	502,00	607,40	-	-

cena bez DPH cena s DPH

PLOTOVÝ SYSTÉM

Skupina A

VÝROBEK		Rozměr	Hmotnost	Na paletě	Šedá	
					(d × š × v) mm	kg/ks
PLOTOVÝ DÍL KÁMEN, OBLOUKOVÝ		2000×50×610	90	kusový prodej	710,00	859,10
PLOTOVÝ DÍL KÁMEN		2000×50×500	80	15 1200	645,00	780,50
SLOUPEK PRŮBĚŽNÝ		1650×160×130	58,50	kusový prodej	708,00	856,70
		2400×160×130	85	kusový prodej	1017,00	1230,60
		3300×160×130	117	kusový prodej	1384,00	1674,60
SLOUPEK ROHOVÝ		2400×160×130	90	kusový prodej	1017,00	1230,60
SLOUPEK KONCOVÝ		2400×160×130	90	kusový prodej	1017,00	1230,60
PODHRABOVÁ DESKA		2500×300×40	52	15 780	455,00	550,60

cena bez DPH cena s DPH

TVÁRNICE BEDNÍCÍ

Skupina A

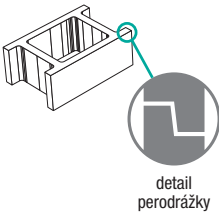
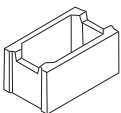
VÝROBEK		Rozměr	Spotřeba	Na paletě	Šedá	
					(d × š × v) mm	ks/m ² kg/ks
TVÁRNICE BEDNÍCÍ 15 *		450×150×200	11,10 13,50	96 1296	44,00	53,20
TVÁRNICE BEDNÍCÍ 20 P+D *		450×200×200	11,10 14	72 1008	47,00	56,90
TVÁRNICE BEDNÍCÍ 30 P+D *		450×300×200	11,10 18	48 864	55,00	66,60
TVÁRNICE BEDNÍCÍ 40 P+D *		450×400×200	11,10 22	36 792	63,00	76,20
TVÁRNICE BEDNÍCÍ 50 P+D *		450×500×200	11,10 33	24 792	74,00	89,50
TVÁRNICE PŘESNÁ BEDNÍCÍ 10		490×100×250	8 17	80 1360	56,00	67,80
TVÁRNICE PŘESNÁ BEDNÍCÍ 15		500×150×250	8 18	80 1440	61,00	73,80
TVÁRNICE PŘESNÁ BEDNÍCÍ 20		500×200×250	8 24	60 1440	65,00	78,70
TVÁRNICE PŘESNÁ BEDNÍCÍ 25		500×250×250	8 28	40 1120	69,00	83,50
TVÁRNICE PŘESNÁ BEDNÍCÍ 30		500×300×250	8 31	40 1240	75,00	90,80
TVÁRNICE PŘESNÁ BEDNÍCÍ 40		500×400×250	8 37	30 1110	85,00	102,90
TVÁRNICE PŘESNÁ BEDNÍCÍ 50		400×500×250	10 37	20 740	92,00	111,30

* doprodej

cena bez DPH cena s DPH

TVÁRNICE BEDNÍCÍ POHLEDOVÁ S FAZETOU 20

Skupina A

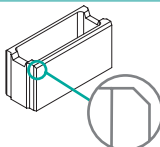
VÝROBEK		Rozměr	Spotřeba	Na paletě	Šedá	
					(d × š × v) mm	ks/m ² kg/ks
TVÁRNICE BEDNÍCÍ S FAZETOU 20		500×200×250	8 24	60 1140	65,50	79,30

cena bez DPH cena s DPH

TVAROVKY HLADKÉ ZDÍCÍ

Skupina A

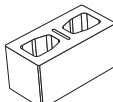
VÝROBEK		Rozměr	Spotřeba	Na paletě	Šedá		Barevné provedení 2-5	
					(d × š × v) mm	ks/m ² kg/ks	Kč/ks	Kč/ks
TVAROVKA HLADKÁ ODLEHČENÁ		385×190×190	13,50 18	60 1080	86,00	104,10	98,00	118,60

cena bez DPH cena s DPH

TVÁRNICE ZDÍCÍ



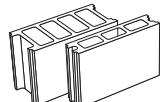
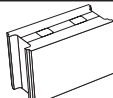



Skupina A

VÝROBEK		Rozměr	Spotřeba	Na paletě	Šedá	
					(d × š × v) mm	ks/m ² kg/ks
TVÁRNICE ZDÍCÍ SE DNEM		450×100×200	11,10 12,50	100 1250	41,00	49,60
		450×200×200	11,10 23	50 1150	61,00	73,80
TVÁRNICE ZDÍCÍ PLNÁ		450×200×200	11,10 35	40 1400	79,00	95,60

cena bez DPH cena s DPH

PLOTOVÁ TVÁRNICE GRAND

Skupina A









VÝROBEK		Rozměr	Spotřeba	Na paletě	Šedá	Barevné provedení 6		
		(d × š × v) mm	ks/m ² kg/ks	ks kg	Kč/ks	Kč/ks	Kč/ks	Kč/ks
PLOTOVÁ TVÁRNICE GRAND	NOVINKA 	200×200×125	40 6	192 1152	35,00	42,40	37,50	45,40
PLOTOVÁ TVÁRNICE GRAND	NOVINKA 	400×200×125	20 12	96 1152	71,00	85,90	76,00	92,00
PLOTOVÁ TVÁRNICE GRAND	NOVINKA 	600×200×125	13,3 18	64 1152	107,00	129,50	115,00	139,20
PLOTOVÁ TVÁRNICE GRAND sloupová	NOVINKA 	400×300×125	20 17	64 1088	85,00	102,90	91,00	110,10
PLOTOVÁ STŘÍŠKA rovná GRAND	NOVINKA 	230×270×55	4,3 7,5	162 1215	90,00	108,90	106,00	128,30

Plotová tvárnice GRAND v nabídce od 1. 5. 2024

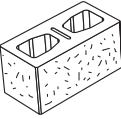
cena bez DPH cena s DPH

TVAROVKY ŠTÍPANÉ

Skupina A







VÝROBEK	 	Rozměr	Spotřeba	Na paletě	Šedá	Barevné provedení 2-6*			
		(d × š × v) mm	ks/m ² kg/ks	ks kg	Kč/ks	Kč/ks	Kč/ks	Kč/ks	
TVAROVKA 1-STRANNÁ			385×190×190	13,50 18	60 1080	93,00	112,50	106,00	128,30
TVAROVKA 2-STRANNÁ						116,00	140,40	142,00	171,80
TVAROVKA ROHOVÁ						133,00	160,90	147,00	177,90
TVAROVKA 3-STRANNÁ, sloupová						164,00	198,40	182,00	220,20
TVAROVKA 3-STRANNÁ, koncová						165,00	199,70	182,00	220,20
TVAROVKA 4-STRANNÁ						213,00	257,70	228,00	275,90
TVAROVKA PŘÍZDÍVACÍ		385×65×190	13,50 10	150 1500	39,00	47,20	-	-	

* barevné provedení ČERNÁ - pouze na objednávku

cena bez DPH cena s DPH

PLOTOVÉ STŘÍŠKY, SLOUPOVÉ HLAVICE

Skupina A

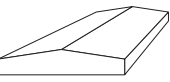
VÝROBEK	 	Rozměr	Spotřeba	Na paletě	Šedá	Barevné provedení 2-6*			Provedení
		(d × š) mm	ks/bm kg/ks	ks kg	Kč/ks	Kč/ks	Kč/ks	Kč/ks	HL / DR
PLOTOVÁ STŘÍŠKA s okapničkou		220×380	4,50 8,50	84 714	90,00	108,90	106,00	128,30	-
PLOTOVÁ STŘÍŠKA se štípaným čelem		220×300	4,50 7,40	168 1243	95,00	115,00	112,00	135,50	-
PLOTOVÁ STŘÍŠKA velká s okapničkou		190×580	5,25 11	84 924	135,00	163,40	151,00	182,70	-
PLOTOVÁ STŘÍŠKA velká se štípaným čelem		190×500	5,25 10	84 840	143,00	173,00	161,00	194,80	-
		(d × š × v) mm	Spotřeba	Na paletě	Šedá	Barevné provedení 6			
PLOTOVÁ STŘÍŠKA rovná GRAND	NOVINKA 	230×270×55	4,3 7,5	162 1215	90,00	108,90	106,00	128,30	
		(d × š) mm	Spotřeba	Na paletě	Šedá	Barevné provedení 2-5		Skupina B	
PLOTOVÁ STŘÍŠKA vibrolitá 50×18		500×180	2 9	kusový prodej	131,00	158,50	166,00	200,90	HL -
PLOTOVÁ STŘÍŠKA vibrolitá 39×27		390×270	2,50 9	61 549	168,00	203,30	196,00	237,20	HL DR
PLOTOVÁ STŘÍŠKA vibrolitá 39×35		390×350	2,50 12,50	30 375	175,00	211,80	221,00	267,40	HL DR
PLOTOVÁ STŘÍŠKA vibrolitá 70×46		700×460	1,40 50	kusový prodej	596,00	721,20	713,00	862,70	HL -

cena bez DPH cena s DPH

PLOTOVÉ STŘÍŠKY, SLOUPOVÉ HLAVICE

Skupina B

VÝROBEK		Rozměr	Spotřeba	Na paletě	Šedá		Barevné provedení 2-6*		Provedení
					(d × š) mm	ks/bm kg/ks	ks kg	Kč/ks	
SLOUPOVÁ HLAVICE vibrolitá 49×27		490×270	- 13	kusový prodej	-	-	288,00	348,50	HL -
SLOUPOVÁ HLAVICE vibrolitá 47×27 **		470×270	- 13	kusový prodej	244,00	295,20	288,00	348,50	**
SLOUPOVÁ HLAVICE vibrolitá 39×39		390×390	- 15,50	kusový prodej	196,00	237,20	242,00	292,80	- DR
SLOUPOVÁ HLAVICE vibrolitá 49×49		490×490	- 25	kusový prodej	244,00	295,20	288,00	348,50	HL DR
SLOUPOVÁ HLAVICE vibrolitá 55×55		550×550	- 28	kusový prodej	281,00	340,00	327,00	395,70	HL -

HL - hladký povrch, DR - drsný povrch; * barevné provedení ČERNÁ - pouze na objednávku

** pouze na zakázku - provedení ŠEDÁ HLI- a provedení -IDR ŠEDÁ, ČERVENÁ, SKOŘICOVÁ, HNĚDÁ

cena bez DPH cena s DPH

svahové tvárnice

Skupina A

VÝROBEK		Rozměr	Spotřeba	Na paletě	Šedá		Barevné provedení 2-5	
					(d × š × v) mm	ks/m ² kg/ks	ks kg	Kč/ks
svahová tvárnice VARIO		570×385×250	10 44	20 880	200,00	242,00	233,00	281,90
svahová tvárnice kruhová		ø 345 280×200	17,50 18	30 540	75,00	90,80	89,00	107,70
svahová tvárnice kruhová velká		ø 500 420×250	9,50 45	20 900	158,00	191,20	189,00	228,70
ZAHRADNÍ KÁMEN		225×200×100	50 9	140 1260	40,00	48,40	47,00	56,90

cena bez DPH cena s DPH

FASÁDNÍ OBKLAD

Skupina B

VÝROBEK		Rozměr	Spotřeba	Na paletě	Šedá		Barevné provedení 2-6	
					(d × š × v) mm	ks/m ² kg/m ²	m ² kg	Kč/m ²
FASÁDNÍ OBKLAD ŠTÍPANÝ		220×50×35	90,90 66,36	-	391,00	473,10	445,00	538,50

cena bez DPH cena s DPH

KOMÍNOVÉ TVÁRNICE, SLOUPKOVÉ TVÁRNICE

Skupina B

VÝROBEK		Rozměr	Spotřeba	Na paletě	Šedá	
					(d × š × v) mm	ks/bm kg/ks
KERAMZITOVÁ KOMÍNOVÁ TVÁRNICE, ø20 cm		400×400×250	4 28	30 840	228,00	275,90
KERAMZITOVÁ KOMÍNOVÁ TVÁRNICE, ø16 cm		320×320×250	4 18	40 720	216,00	261,40
BETONOVÁ SLOUPKOVÁ TVÁRNICE ČTVERCOVÁ 40		400×400×250	4 32	30 960	118,00	142,80
BETONOVÁ SLOUPKOVÁ TVÁRNICE ČTVERCOVÁ 30		300×300×250	4 20	60 1200	93,00	112,50
BETONOVÁ SLOUPKOVÁ TVÁRNICE ČTVERCOVÁ 25		250×250×250	4 15	64 960	83,00	100,40
BETONOVÁ SLOUPKOVÁ TVÁRNICE ČTVERCOVÁ 20		200×200×250	4 12	96 1152	76,00	92,00
BETONOVÁ SLOUPKOVÁ TVÁRNICE KRUHOVÁ		ø 300×250	4 12	40 480	85,00	102,90

cena bez DPH cena s DPH

BALENÍ, VRACENÍ PALET

Zboží expedujeme na EUR paletách.

PALETA EUR

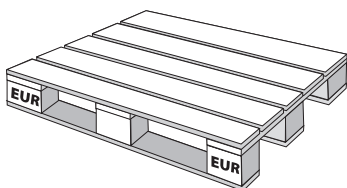

Účtováno v ceně při odběru palety

400 Kč / 1 ks +DPH

Částka vrácena při navrácení
použitých palet a při předložení zálohového listku

340 Kč / 1 ks +DPH

VRACENÍ PALET

Nepoškozené palety jsou vratné **do 3 měsíců od expedice**.

Palety lze vrátit pouze při doložení dokladu VRATKA PALET nebo ZÁLOHOVÉHO LISTU NA PALETY.

Kupující je povinen vrátit palety na vlastní náklady.

V případě, že se domníváte, že Vám bylo dodáno zboží na poškozené paletě, musí být při přebírání zboží tato skutečnost zaznamenána do dodacího listu nebo jiného dokladu.

Za poškozenou se považuje paleta se zlomenou nebo chybějící deskou, případně paleta, které chybí některá další významná část a nelze ji tak již dále použít.

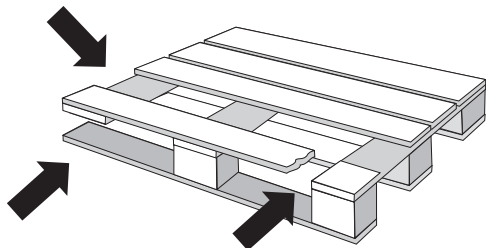

DOPRAVA

Zajišťujeme rozvoz výrobků vlastními vozidly s hydraulickou rukou k nimž lze připojit vlek.



TREND

UPOZORNĚNÍ

Abychom zabránili nedorozuměním a zbytečným reklamacím, věnujte prosím pozornost následujícím upozorněním.

„VÝKVĚTY“

(VYSRÁŽENÍ SOLÍ A VÁPENCE NA POVRCHU BETONU)

Při technologickém procesu zpracování betonové směsi dochází v některých případech při vypařování vody k vysrážení vápence na povrchu betonu. Tento jev **v žádném případě neovlivňuje užitkové vlastnosti výrobku**. Při běžných povětrnostních vlivech se vápník pomalu odbourává, popřípadě odplavuje a „výkvěty“ postupně samy zmizí. Z uvedeného tedy vyplývá, že „výkvěty“ nemohou být předmětem reklamací.

ROZDÍLY V BARVĚ

Barevné betonové výrobky jsou výrobky z přírodních materiálů, které samy o sobě mají menší barevné rozdíly. Důležitým faktorem je také vliv barvy cementu a barvy kameniva. I přes pečlivou kontrolu během výroby mohou vzniknout rozdíly v barvě výrobku. Z těchto důvodů **nemohou být rozdíly v odstínech důvodem k reklamaci**. Rozdíly barev jsou pro kvalitu výrobku bezvýznamné, protože **povětrnostními vlivy a používáním mizí** a plocha se stává rovnoměrně barevnou. Při ukládce dlažby doporučujeme brát dlažební kostky střídavě z více palet, případné rozdíly v odstínu pak nepůsobí rušivě.

DOSTUPNOST ZBOŽÍ

U barevných výrobků v požadovaném množství menším než 1 paleta **upřesňujeme termín dodání individuálně**.

ODLOMENÍ HRAN

Pokud se betonová dlažba pokládá na sraz a spodní vrstva není dostatečně zhutnělá, vzniká nebezpečí, že při vibracích a následným zatížením ploch budou hrany dlaždic vystaveny velkému tlaku, kterému ani betony nejvyšších tříd a kvalit nejsou schopny odolat. Výsledkem je potom **odlomení hran**, což **není chyba výrobku**, ale chyba uložení. Dlaždice se musí pokládat podle technických podkladů projektanta. Dodavatel stavebních prací pak ručí za odborné provedení pokládky. Dlažba se klade vždy do pískového lože. Plné zatížení dlažby a ostatních betonových výrobků je možné nejdříve po 28 dnech od data výroby. **Při nedodržení těchto pokynů firma AZ BETON nezodpovídá za vady vzniklé špatnou pokládkou, předčasným zatížením nebo nevhodným určením druhu dlažby pro komunikace**. Návod na pokládku zámkové dlažby najdete v Katalogu AZ beton.

PLOŠNÉ DLAŽBY

(300×300 mm, 400×400 mm, 500×500 mm) a dlažby prorůstací (600×400 mm) nelze hutnit vibrační deskou. Dosednutí dlažby na lože z kameniva 4–8 mm se zajistí poklepem gumovou palicí přes dřevěné prkno.

REKLAMACE

Reklamací případných vad je možné uplatnit pouze před použitím výrobků.



TREND

UKÁZKOVÉ VARIANTY POKLÁDKY

ČACHTICE

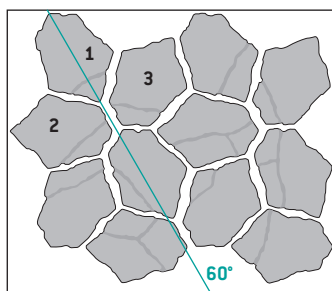

název **pokládka**

ČACHTICE Kameny klademe v pořadí 1, 2, 3 a dále pokračujeme tak, aby se tři nejkratší strany vždy sbíhaly v jeden bod.

BRANDENBURGER

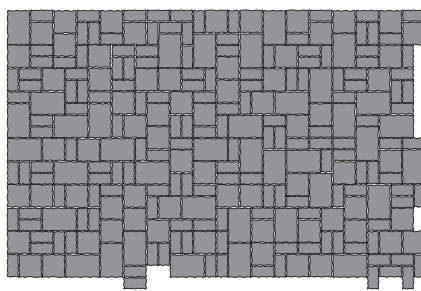

název **orientační ukáзка**

BRANDENBURGER

orientační ukáзка

ROCHUZ

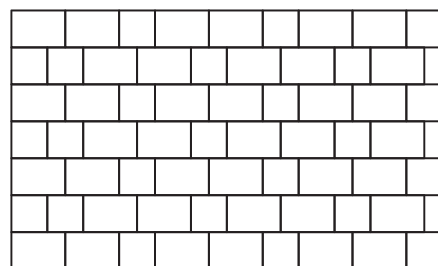

název	rozměr	barva	ks	podíl (%)
ROCHUZ	160×160	-	9,75	25,0
ROCHUZ	160×240	-	19,5	75,0

LINEA

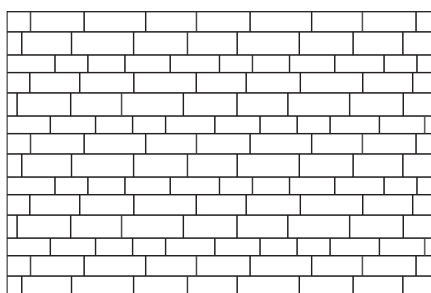

název **orientační ukáзка**

LINEA

orientační ukáзка

TREND

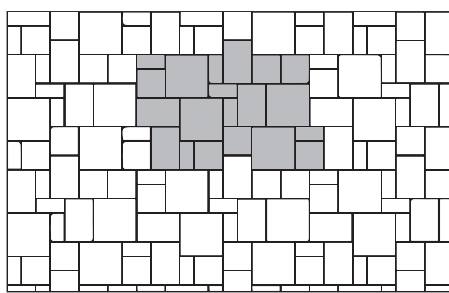

název **orientační ukáзка**

TREND

orientační ukáзка

TREND

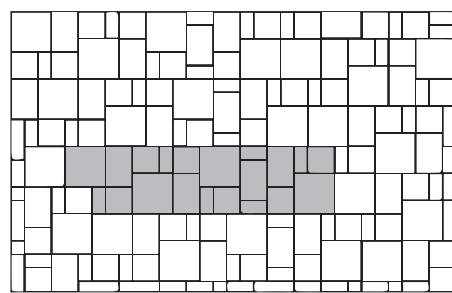

název **orientační ukáзка**

TREND

orientační ukáзка

BUCHLOV

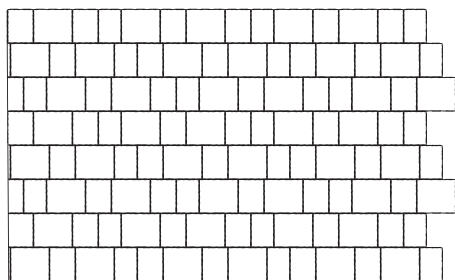

název **orientační ukáзка**

BUCHLOV

orientační ukáзка

BECKOV, BECKOV MARKET

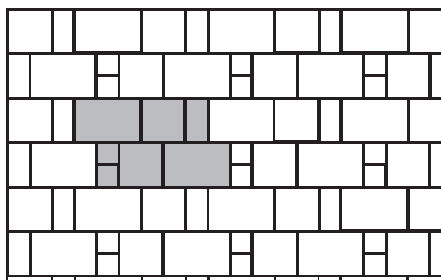

název **orientační ukáзка**

BECKOV

orientační ukáзка

BECKOV, BECKOV MARKET

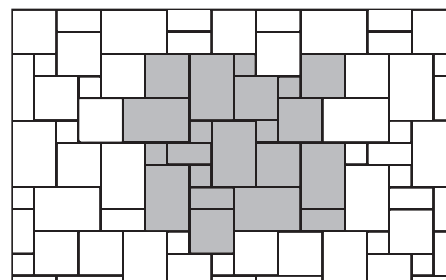

název **orientační ukáзка**

BECKOV

orientační ukáзка

CREATIV

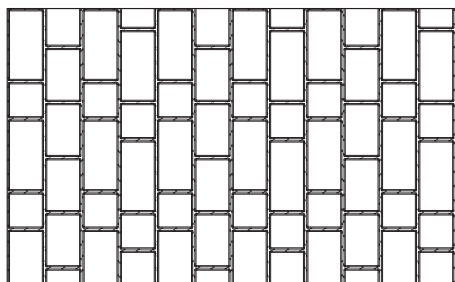

název **orientační ukáзка**

CREATIV

orientační ukáзка

HARMONY

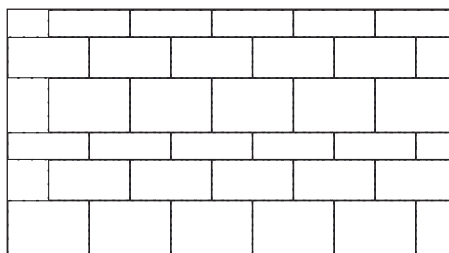

název **orientační ukáзка**

HARMONY

orientační ukáзка

HARMONY

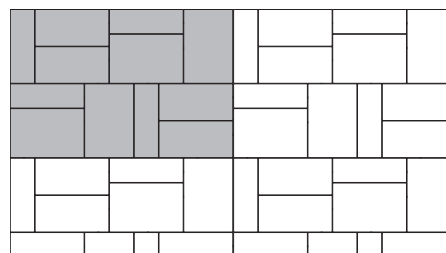

název **orientační ukáзка**

HARMONY

orientační ukáзка

HARMONY

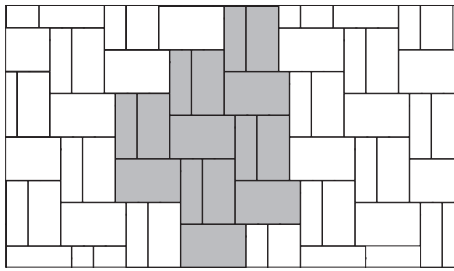

název

HARMONY

orientační ukázka

GRAND

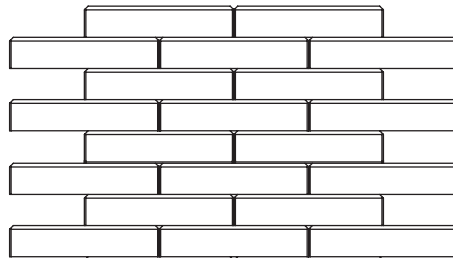

název

GRAND

orientační ukázka

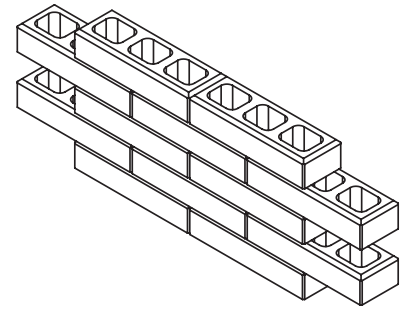

ZÁHONOVÝ SYSTÉM SPEKTRA

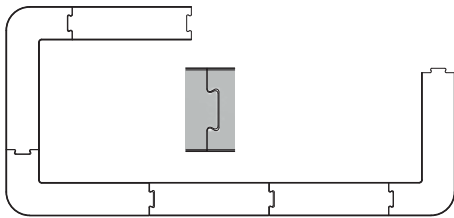

název

ZÁHONOVÝ SYSTÉM SPEKTRA

prvky se spojují nasunutím na zámek

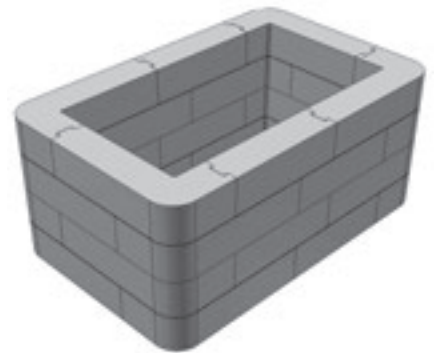

KONSTRUKCE PLOTŮ

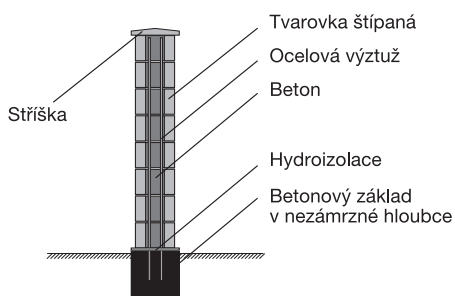

ZÁKLAD Z TVÁRNIC BEDNÍCÍCH

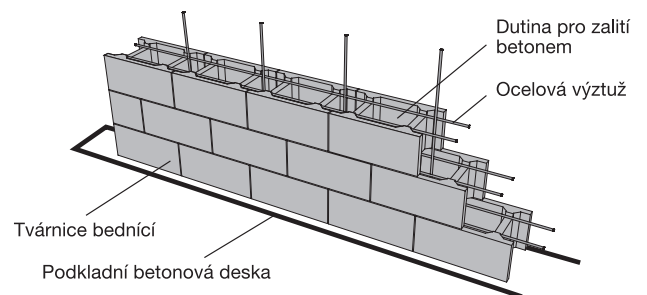

VYTVÁŘENÍ OBLOUKŮ ZAHRADNÍM KAMENEM

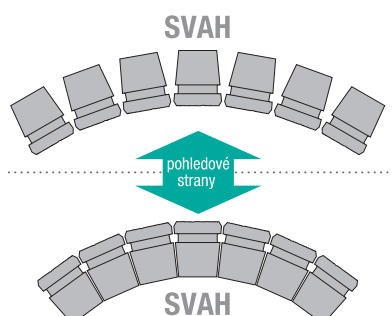

ULOŽENÍ SVAHOVÝCH TVÁRNIC VARIO

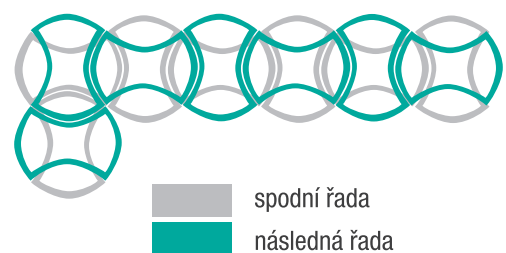

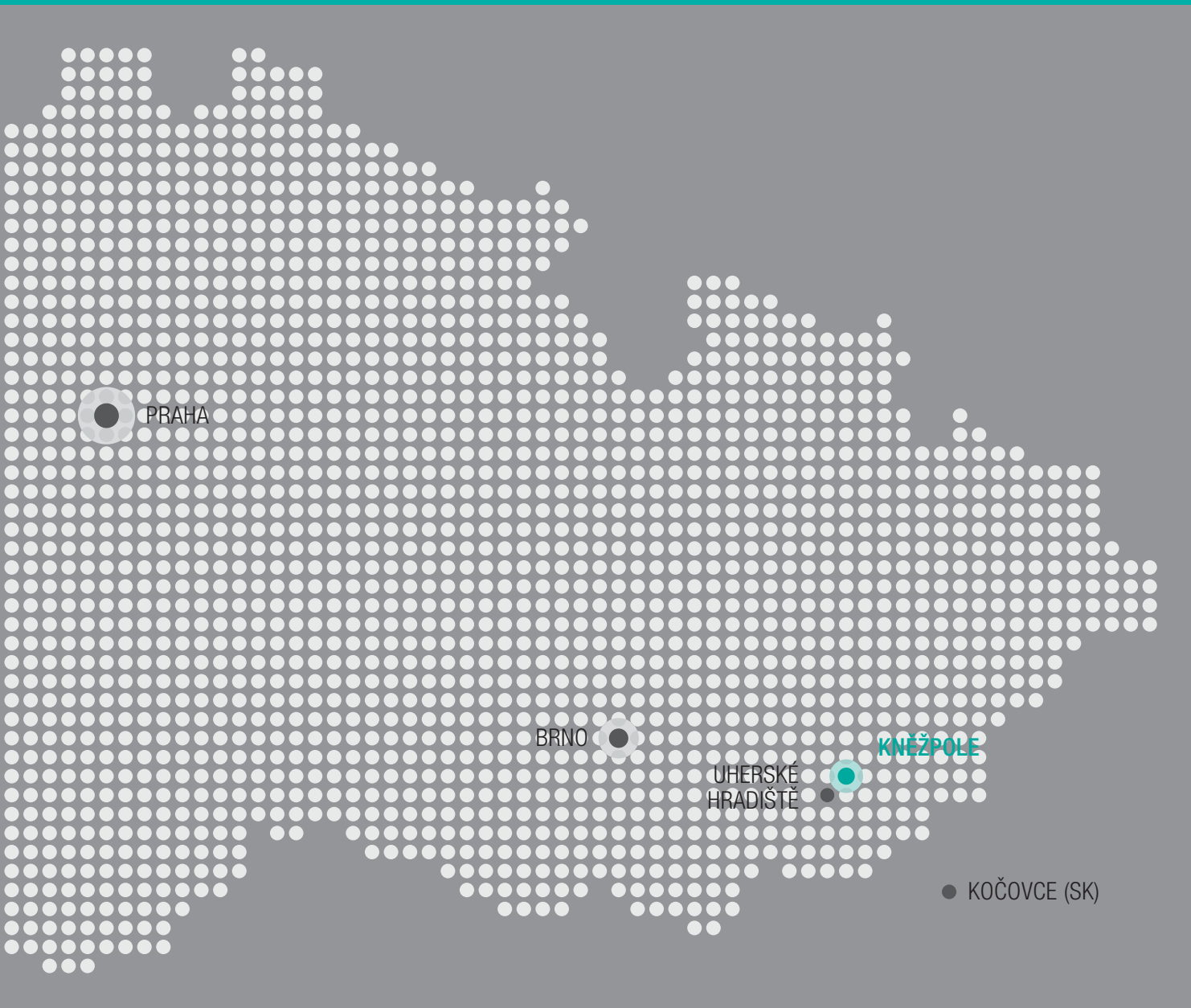

AZbeton

VÝROBNÍ ZÁVOD CZ

687 12, Kněžpole 89
Česká republika
tel.: +420 572 588 023
e-mail: objednavky@azbeton.cz
info@azbeton.cz
www.azbeton.cz

VÝROBNÍ ZÁVOD SK

916 31, Kočovce 1065
Slovenská republika
tel.: +421 948 786 006
e-mail: objednavky@azbeton.sk
info@azbeton.sk
www.azbeton.sk

VYDÁNO 2024